

Lieferumfang:

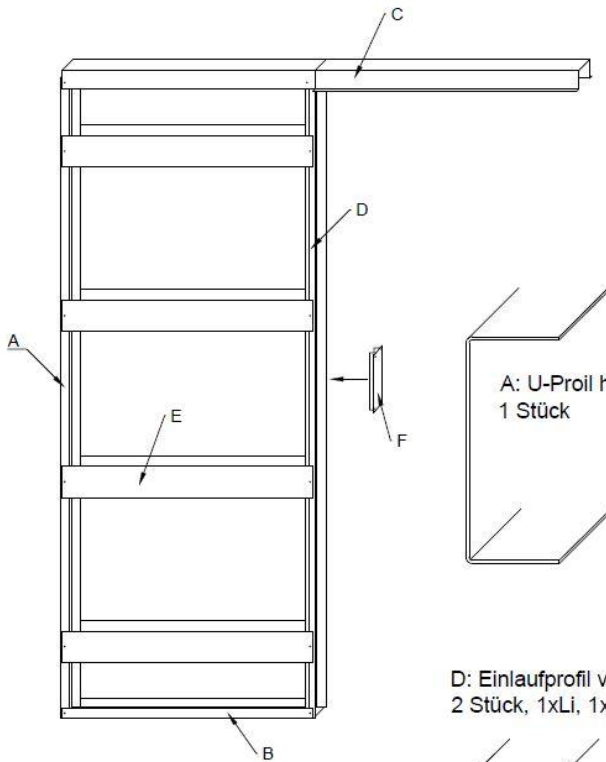

- 1 Stk. Profil A, inkl. Bohrungen
- 1 Stk. Profil B, inkl. Bohrungen
- 1 Stk. Profil C, inkl. Bohrungen und Laufschiene montiert
- 2 Stk. Profil D, inkl. Bohrungen und oberer Ausklinkung
- 8 Stk. Profil E, inkl. Bohrungen und beidseitige Ausklinkung
- 1 Stk. Profil F, Montagehilfe für Wandeinlauf
- 1 Gar. GKT- Profilschrauben vzkt.
- 1 Gar. GKT-Plattenschrauben 3,9x19 phosphortiert

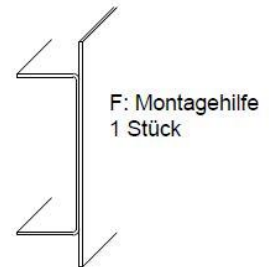
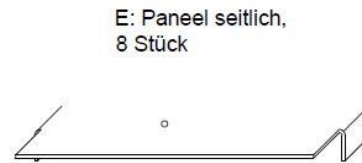
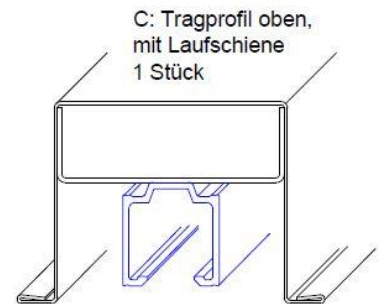
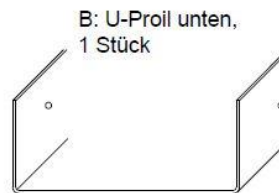
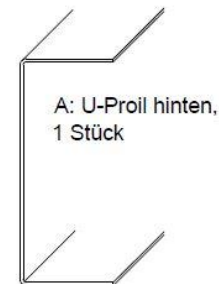

1 Gar. Laufschienebeschlag Helm 73
für Holztürblatt bis 80 Kg Türblattgewicht

Für Ganzglastüren werden extra je
2 Stück Glasklemmstücke, sowie 1 Stück
unterer Führunggleiter für Ganzglastür
benötigt – nicht im Lieferumfang enthalten!

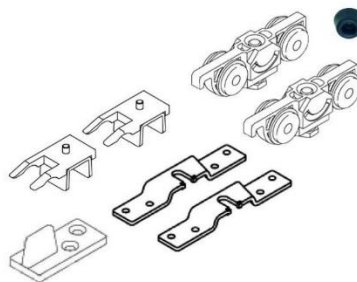

Ausführungen:

Unterkonstruktion HZR 80 mm für FWST 105 mm
 Unterkonstruktion HZR160 mm für FWST 221 mm
 für Holz- und Ganzglastürblätter geeignet – **mit oder ohne Bodeneinstand.**

Sliding-Basic-Kit

HZR80 / FWST. 105 mm
mit Holztürblatt

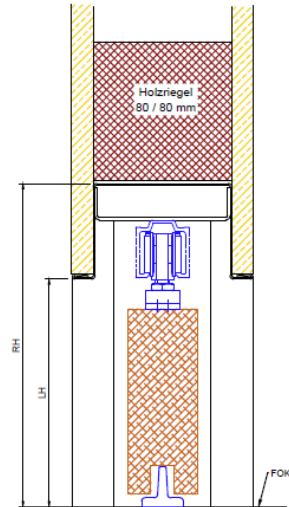
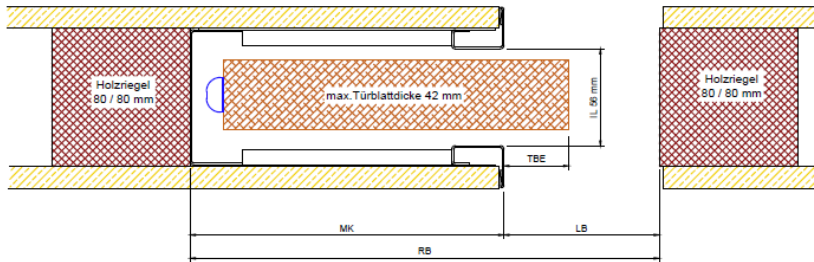

Sliding-Basic-Kit

HZR80 / FWST. 105 mm
mit Ganzglastürblatt

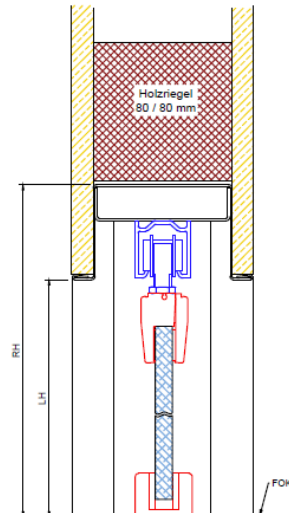
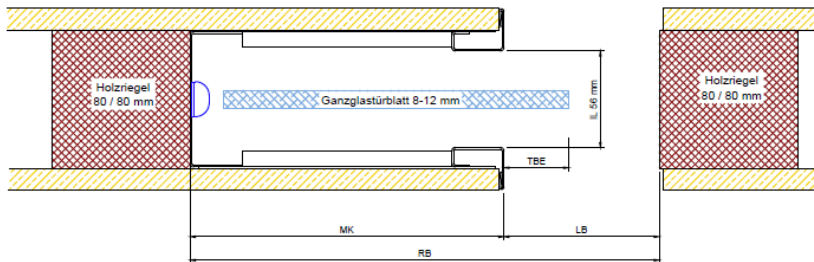

Sliding-Basic-Kit

HZR 160 / FWST. 221 mm
für Holztürblatt oder Ganzglastürblatt

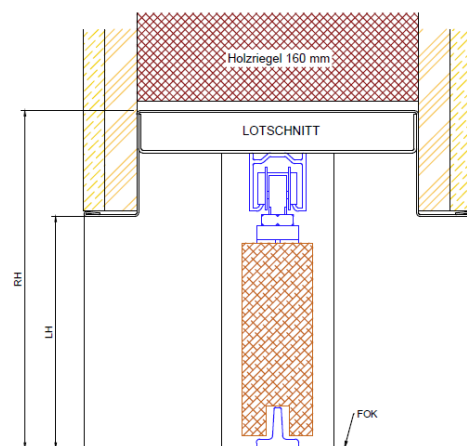
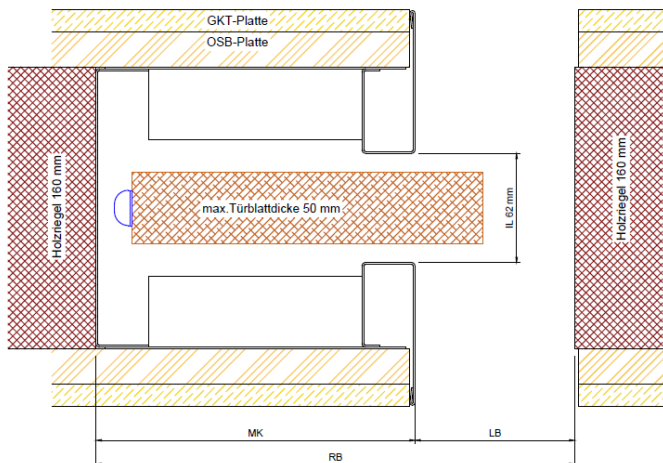

Maße für fertige Stocklichte Höhe 2010 mm

STL.	LB	MK	RB	LH	RH
600 / 2010	650	620	1270	2055	2110
650 / 2010	700	670	1370	2055	2110
700 / 2010	750	720	1470	2055	2110
750 / 2010	800	770	1570	2055	2110
800 / 2010	850	820	1670	2055	2110
850 / 2010	900	870	1770	2055	2110
900 / 2010	950	920	1870	2055	2110
950 / 2010	1000	970	1970	2055	2110
1000 / 2010	1050	1020	2070	2055	2110

STL = Fertige Stocklichte
RB = Aussenmaß Breite
TBE = Türblatteinstand

LB = Lichte Breite
LH = Lichte Höhe
IL = Innere Lichte

MK = Mauerkasten Breite
RH = Aussenmaß Höhe

Maße für fertige Stocklichte Höhe 2110 mm

STL.	LB	MK	RB	LH	RH
600 / 2010	650	620	1270	2155	2210
650 / 2010	700	670	1370	2155	2210
700 / 2010	750	720	1470	2155	2210
750 / 2010	800	770	1570	2155	2210
800 / 2010	850	820	1670	2155	2210
850 / 2010	900	870	1770	2155	2210
900 / 2010	950	920	1870	2155	2210
950 / 2010	1000	970	1970	2155	2210
1000 / 2010	1050	1020	2070	2155	2210

STL = Fertige Stocklichte
RB = Aussenmaß Breite
TBE = Türblatteinstand

LB = Lichte Breite
LH = Lichte Höhe
IL = Innere Lichte

MK = Mauerkasten Breite
RH = Aussenmaß Höhe

Zubehör:

Sanftstop = Einzugsdämpfung



Ausstellzylinder



Smart Einzug = Selbstschließung mit Seilzug



Glasklemmstück für Ganzglastür

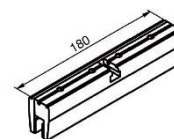

Unterer Führungsgleiter für Ganzglastür



Elektro Antrieb Helm Matic

